

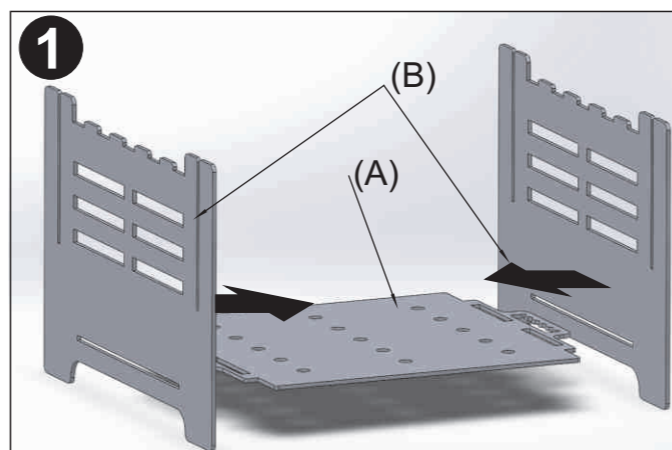

PL Instrukcja montażu paleniska ogrodowego TOWER FENIX
GB TOWER FENIX Fire pit assembly instruction

Uwaga! Ze względu na duży ciężar detali, sugeruje się aby w procesie składania paleniska uczestniczyły co najmniej dwie osoby!
Warning! Due to the heavy parts, the suggested number of people is at least two.

Wyjmij z pudełka wszystkie elementy i sprawdź kompletność zestawu.
 Remove all parts from the box and make sure if the set is complete.

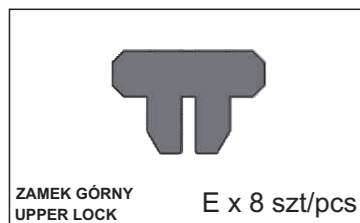
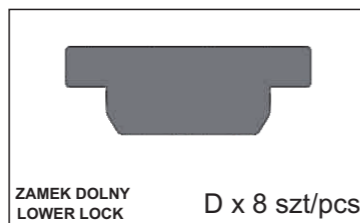
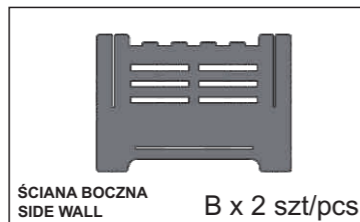
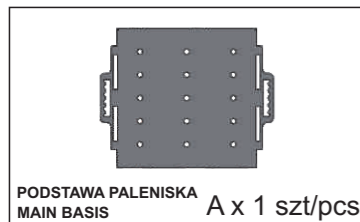

PL Element (A) stanowi spód paleniska. Połącz elementy (B) z elementem (A) tak jak pokazano to na rysunku.
GB Part (A) is the base of the fire pit. Connect parts (B) with part (A) as shown in the picture.

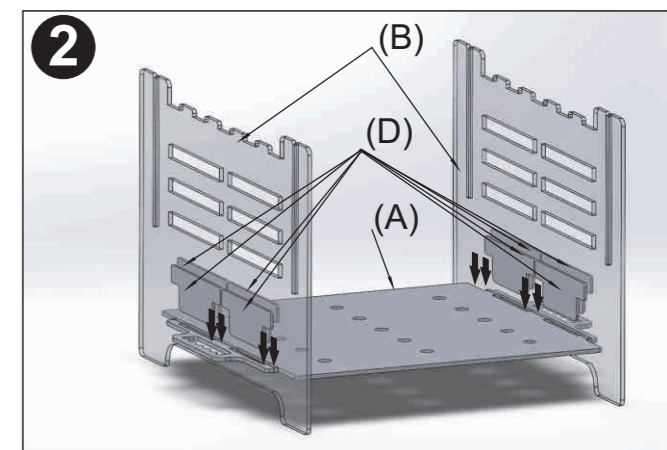
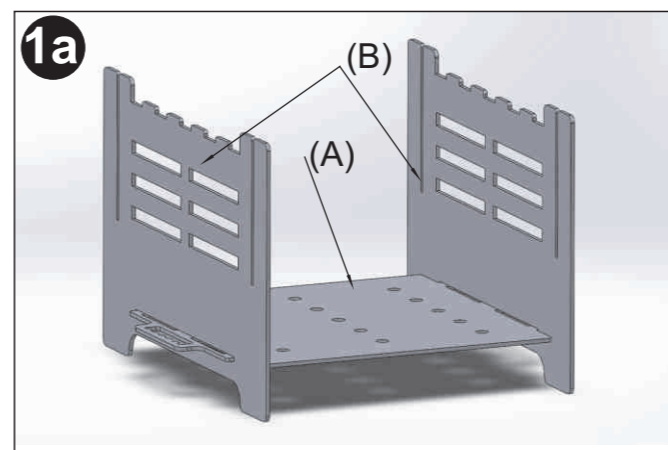

PL Następnie umieść zamki (D) w otworach znajdujących się na spodzie paleniska (A) po obu stronach ścianek (B)
GB Place the locks (D) in the holes at the bottom of the fire pit (A) on both sides of the walls (B).

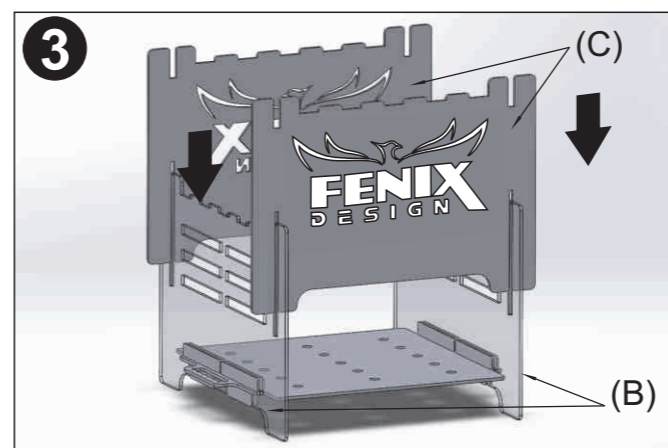
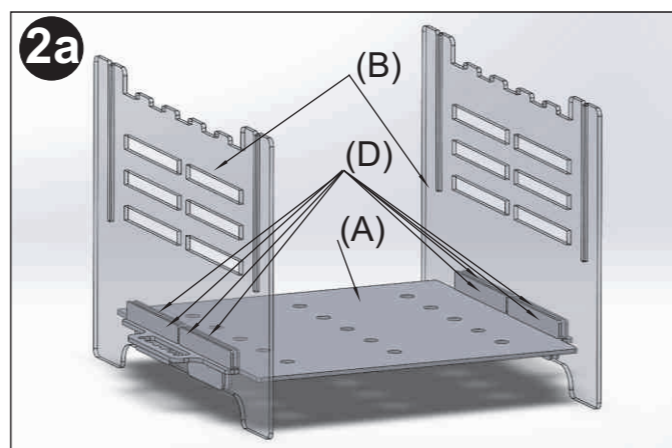

PL Dwie kolejne ściany paleniska (C) należy połączyć ze ścianami (B), wsuwając je od góry jak pokazano na rysunku
GB Then connect the two walls (C) of the fire pit with the walls (B), insert them from the top as shown in the picture.

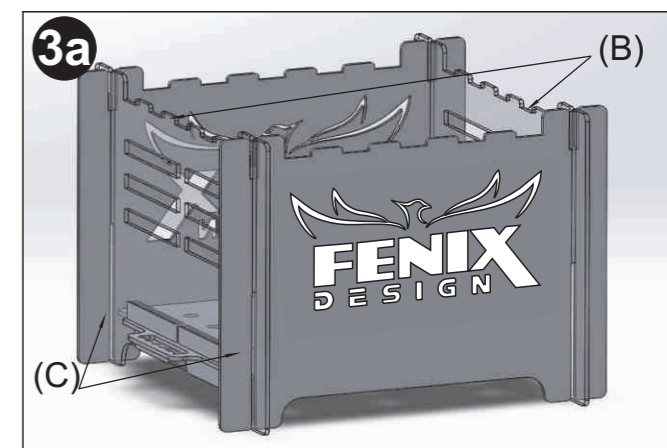

PL Bezpieczeństwo użytkowania:

1. Palenisko należy użytkować tylko na zewnątrz pomieszczeń.
2. Należy zachować bezpieczną odległość od przedmiotów palnych.
3. Palenisko należy ustawiać na niepalnym podłożu.
4. Palenisko jest przeznaczone tylko do spalania drewna.
5. Metalowa konstrukcja paleniska rozgrzewa się do wysokiej temperatury. Dotknięcie grozi poparzeniem.
6. Podczas użytkowania paleniska należy przestrzegać lokalnych przepisów przeciwpożarowych.
7. Nie zostawiać rozpalonego paleniska bez nadzoru.
8. Podczas użytkowania paleniska należy zwrócić szczególną uwagę na dzieci.
9. Nie używać do rozpalania paleniska łatwopalnych płynów - benzyna, denaturat, olej napędowy itp.

GB The safety of use:

1. For outdoor use only.
2. Keep a safe distance from flammable objects.
3. The fire pit should be placed on a non-flammable surface.
4. Use only a wood as burning appliance.
5. BURN HAZARD! The metal structure of the fire pits heats up to a high temperature.
6. The installation must conform to local fire regulations.
7. Never leave fire pit unattended when hot or in use.
8. Keep out of reach of children.
9. Do not use flammable liquids to light the fire pit - gasoline, denatured alcohol, diesel oil, etc.

PL Uwaga! Podczas użytkowania, wskutek działania wysokiej temperatury i wody, palenisko może pokryć się nalotem w kolorze rdzy. Nie jest to wadą produktu i nie podlega reklamacji. W celu impregnacji, zaleca się oczyszczenie paleniska (szczotka druciana, papier ścierny) z osadu powstałego podczas użytkowania oraz stosowanie produktów w postaci farby żaroodpornej, co najmniej raz do roku, przed każdym sezonem.

GB Warning! During use, due to the action of a high temperature and water, the surface may be covered with a rust-colored tarnish. This is not a product defect and is not subject to complaint. For impregnation, it is recommended to clean the fire pit with e.g wire brush or/and sandpaper from sediment formed during use and the use of heat-resistant paint at least once a year, before each season.

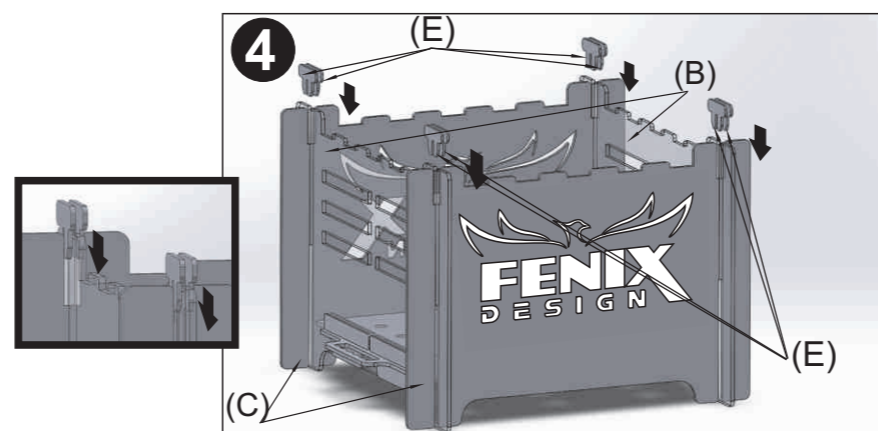

PL Zamocować zamki (E), w przeznaczonych do tego szczelinach.
GB Attach the locks (E) in the slots.

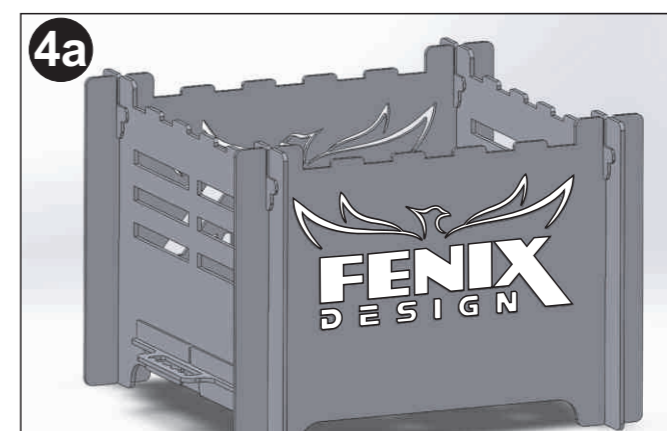

OK